



DRAYTEK

Vigor 2133 Gigabit Broadband Router

TANITMA VE KULLANMA KILAVUZU

MODELLER	AÇIKLAMA
VIGOR 2133	DRAYTEK VIGOR 2133 Gigabit Broadband Router
VIGOR 2133F	DRAYTEK VIGOR 2133F Fiber Gigabit Broadband Router
VIGOR 2133	DRAYTEK VIGOR 2133Fv Fiber VoIP Gigabit Broadband Router

İMALATÇI FİRMA	İTHALATÇI FİRMA
DRAYTEK CORP. No: 26, Fu shing Rd., HuKOU Country, Hsin-Chu Industrial Park, Hsin-Chu, TAIWAN 303 Tel: 886 3 5972727 886 3 5972121 www.draytek.com info@draytek.com	SİMET TEKNOLOJİ SAN. TİC. A.Ş. 1065. CAD. 1280.SOK. NO:5/17-18 ÖVEÇLER – ÇANKAYA / ANKARA TEL : (312) 472 87 87 FAKS : (312) 472 31 31 www.simet.com.tr , info@simet.com.tr

BAKIM ONARIM VE KULLANIMDA UYULMASI GEREKEN KURALLAR**! DİKKAT !**

**CİHAZ İÇİNDE KULLANICININ TAMİR EDEBİLECEĞİ PARÇA YOKTUR.
ARIZA DURUMUNDA SATICI FİRMAYA VEYA SERVİS İSTASYONUNA BAŞVURUNUZ.**

- Cihazınızı yeni bir bölgede çalıştırmadan önce cihazın çalışma voltajı ile şebeke voltajının uyumlu olduğundan emin olunuz.
- Yanma ve şok tehlikesinden korunmak için, cihazın yağmur veya rutubete maruz kalmamasına özen gösteriniz.
- Cihazınızı, aşırı tozdan, yüksek ısıdan, nemden ve güneş ışığından uzak tutunuz.
- Cihazınızı, iyi havalandırılan bir yerde havalandırma deliklerini kapatmadan kullanınız.
- Cihazın yetkisiz kişilerce modifikasyonu veya orijinal adaptörü dışında başka bir adaptör ile bağlanması cihazınızın zarar görmesine sebep olabilir.
- Cihazınızı, şehir şebekesinde meydana gelebilecek interrupt (yüksek / alçak akım / gerilim dalgalanması) 'lardan koruyabilmek için ups (kesintisiz güç kaynağı) ile kullanmalısınız.

TAŞIMA VE NAKLİYE SIRASINDA DİKKAT EDİLECEK HUSUSLAR

- Cihazın kapalı olduğundan emin olun.
- Adaptörü veya elektrik kablosunu prizden çekin.
- Cihazı orijinal paketleme malzemelerini kullanarak tekrar paketleyin ve tekrar cihazın orijinal kutusuna yerleştirin.
- Cihazın orijinal kutusunu bulamamanız durumunda, cihazın ve aksamalarının hasar görmeyeceği şekilde kavrayacak köpüklü koruyucu maddeler ile sararak uygun bir karton kutuya yerleştiriniz.
- Dikkat, taşıma kurallarına uymamanız durumunda hasar görebilecek cihazlarınızın garanti kapsamı dışında kalacaktır.

**KULLANIM SIRASINDA İNSAN VE ÇEVRE SAĞLIĞINA TEHLİKELİ VEYA
ZARARLI OLABİLECEK DURUMLARA İLİŞKİN UYARILAR****• Lityum Batarya Uyarısı (Tüm Modeller)**

Cihaz tarafından kullanılan lityum batarya kullanıcı tarafından değiştirilemez. Simet Yetkili Servis İstasyonlarından bir eleman tarafından değiştirilmelidir. Cihaz üzerinde bulunan Lityum batarya cihaz kullanım ömrü boyunca çalışabilecek şekilde planlanmış ve yerleştirilmiştir.

• Kablo Bağlantıları (Tüm Modeller)

Tüm ethernet ve RS232 (Konsol) kabloları direk olarak diğer cihazlara bağlanmak içindir. Var olan kablolama sistemine veya duvardaki data prizlerine direk takmayın. Bu tür bir ihtiyaç olduğunda Yetkili Servis İstasyonlarına başvurunuz.

KULLANIM HATALARINA İLİŞKİN BİLGİLER

CİHAZINI KULLANMADAN ÖNCE, KULLANMA KILAVUZUNDAKİ BÜTÜN PROSEDÜRLERİ DİKKATLİCE UYGULADIĞINIZA EMİN OLUN.

- Bütün talimatları dikkatle okuyun.
- Talimatları ileri tarihlerde kullanmak için saklayın.
- Cihazı temizlemeden önce fişi prizden çekin. Sıvı veya aerosol temizleyiciler kullanmayın. Yanıcı sıvılar (tiner, gazyağı, v.s.) kullanmayın.
- Cihazı hareketli yüzeylere veya kalorifer ya da ısı kaynağının yakınına yerleştirmeyin. Cihazınız düşebilir, ısıdan hasar görebilir ve ciddi zarara yol açabilir.
- Eğer uzatma kablosu kullanılacaksa, uzatma kablosuna bağlanan cihazların toplam akımının, uzatma kablosunun akım kapasitesini aşmadığına emin olun. Aynı şekilde duvardaki prize bağlı olan cihazların toplam olarak çektikleri akımın prizin akım taşıma kapasitesini aşmadığına emin olun.
- Herhangi bir kablunun enerji kablosu veya adaptöre dayanmasına müsaade etmeyin. Cihazı, insanların kablo üzerinden yürüyebileceği yerlere yerleştirmeyin.
- Hasarlı veya aşınmış elektrik kablolarını kullanmayın.
- Bakım işini kendiniz yapmayın, kapağın açılması sizi tehlikeli voltaj noktaları veya başka risklere maruz bırakabilir. Servis hizmetlerini yetkili servise bırakın.
- Aşağıdaki belirtilen durumlarda fişi çekin ve yetkili servise haber veriniz;
 - Elektrik kablosu veya fiş zarar gördüğünde, yıprandığında,

- Cihaza sıvı döküldüğünde,
- Cihaz yağmur veya suya maruz kaldığında,
- Operasyon talimatlarına uygun hareket edilmesine rağmen, cihaz normal çalışmıyorsa veya performansında farkedilir bir değişiklik varsa.
- Cihaz düşerse veya kabin karar görürse,
- Hiçbir nedenle cihazın içini açmayınız.

**TÜKETİCİNİN KENDİ YAPABİLECEĞİ BAKIM, ONARIM VEYA ÜRÜNÜN TEMİZLİĞİNE İLİŞKİN BİLGİLER
CİHAZINIZ HIÇBİR NEDENLE BAKIM GEREKTİRMEZ.**

- **Cihazın Temizlenmesi**
Cihazının sürekli ve en iyi şekilde çalışmasını sağlamak için gerekli görüldüğünde veya yılda bir iki defa tamamen temizlenebilir. Cihazı temizlemek için aşağıdaki adımları takip edin;
 - Cihazın kapalı olduğundan emin olun.
 - Adaptörü veya elektrik kablosunu cihazdan sökün.
 - Cihazdaki bütün toz ve kiri temizlemek için yumuşak bir fırça kullanın.
- **Uyarılar!**
 - Garanti süresi içinde cihazın içini kesinlikle açmayın.
 - Cihazı temizlemek için hiç bir zaman alkol veya tiner kullanmayın; bu kimyasal maddeler hem kasaya hemde cihazın parçalarına zarar verebilir.
 - Cihazın elektronik parçalarına su gelmemesine özen gösterin, hiçbir nedenle temizlik sırasında su veya sıvı kullanmayın.
 - Sert veya aşındırıcı bir fırça kullanmayın.

**PERİYODİK BAKIM GEREKTİRMESİ DURUMUNDA PERİYODİK BAKIMIN YAPILACAĞI ZAMAN ARALIKLARI İLE
KİMİN TARAFINDAN YAPILMASI GEREKTİĞİNE İLİŞKİN BİLGİLER**

- Cihaz periyodik bakım gerektirmez.
- Cihaz, bulunduğu ortam çalışma şartları nedeniyle tozlanması durumunda, Cihaz Temizlenmesi maddesinde verilen talimatlara uygun olarak temizlenebilir.

GÜMRÜK VE TİCARET BAKANLIĞI TARAFINDAN TESPİT VE İLAN EDİLEN KULLANIM ÖMRÜ

- Bu ürünün T.C. Gümrük ve Ticaret Bakanlığı tarafından tespit ve ilan edilen kullanım ömrü **5(Beş)** yıldır. Bu ürün için T.C. Gümrük ve Ticaret Bakanlığı tarafından belirlenen **Servis Sayısı 1 (bir)** adettir. Kılavuzun son sayfasında Yetkili Servisler bölümünde verilmiştir.

GENEL GARANTİ ŞARTLARI

1. Garanti süresi malın teslimin tarihinden itibaren başlar ve **iki (2)** yıldır.
2. Malın bütün parçaları dahil olmak üzere tamamı kuruluşumuz garanti kapsamındadır.
3. Malın ayıplı olduğunun anlaşılması durumunda tüketici, 6502 sayılı Tüketicinin Korunması Hakkında Kanunun 11 inci maddesinde yer alan;
 - a. Sözleşmeden dönme,
 - b. Satış bedelinden indirim isteme,
 - c. Ücretsiz onarılmasını isteme,
 - d. Satılanın ayıpsız bir misli ile değiştirilmesini isteme, haklarından birini kullanabilir.
4. Tüketicinin bu haklardan ücretsiz onarım hakkını seçmesi durumunda satıcı; işçilik masrafı, değiştirilen parça bedeli ya da başka herhangi bir ad altında hiçbir ücret talep etmeksizin malın onarımını yapmak veya yaptırmakla yükümlüdür. Tüketici ücretsiz onarım hakkını üretici veya ithalatçıya karşı da kullanabilir. Satıcı, üretici ve ithalatçı tüketicinin bu hakkını kullanmasından müteselsilen sorumludur.
5. Tüketicinin, ücretsiz onarım hakkını kullanması halinde malın;
 1. Garanti süresi içinde tekrar arızalanması,
 2. Tamiri için gereken azami sürenin aşılması,
 3. Tamirinin mümkün olmadığının, yetkili servis istasyonu, satıcı, üretici veya ithalatçı tarafından bir raporla belirlenmesi durumlarında;
tüketici malın bedel iadesini, ayıp oranında bedel indirimi veya imkân varsa malın ayıpsız misli ile değiştirilmesini satıcıdan talep edebilir. Satıcı, tüketicinin talebini reddedemez. Bu talebin yerine getirilmemesi durumunda satıcı, üretici ve ithalatçı müteselsilen sorumludur.

6. Malın tamir süresi **Yirmi (20) iş gününü** geçemez. Bu süre, garanti süresi içerisinde mala ilişkin arızanın yetkili servis istasyonuna veya satıcıya bildiri tarihi tarihinde, garanti süresi dışında ise malın yetkili servis istasyonuna teslim tarihinden itibaren başlar. Malın arızasının **on (10) iş günü** içerisinde giderilememesi halinde, üretici veya ithalatçı; malın tamiri tamamlanıncaya kadar, benzer özelliklere sahip başka bir malı tüketicinin kullanımına tahsis etmek zorundadır. Malın garanti süresi içerisinde arızalanması durumunda, tamirde geçen süre garanti süresine eklenir.
7. Malın kullanma kılavuzunda yer alan hususlara aykırı kullanılmasından kaynaklanan arızalar garanti kapsamı dışındadır.
8. Tüketici, garantiden doğan haklarının kullanılması ile ilgili olarak çıkabilecek uyuşmazlıklarda yerleşim yerinin bulunduğu veya tüketici işleminin yapıldığı yerdeki Tüketici Hakem Heyetine veya Tüketici Mahkemesine başvurabilir.
9. Satıcı tarafından bu Garanti Belgesinin verilmemesi durumunda, tüketici **Gümrük ve Ticaret Bakanlığı** Tüketicinin Korunması ve Piyasa Gözetimi Genel Müdürlüğüne başvurabilir.

Ticari Markalar

- Microsoft Windows 98, Windows NT, Windows 2000, Windows XP, Windows Server 2003, Internet Explorer ve Active Directory Microsoft Corporation'a ait kayıtlı markalardır.
- Netscape, Netscape Communications Corporation'a ait kayıtlı ticari markadır.
- Netscape Navigator ve Netscape Communicator da Netscape Communications Corporation'a aittir.
- Adobe Acrobat ve Acrobat Reader, Adobe Systems Incorporated 'e ait ticari markadır.
- SİMET, Simet Teknoloji San.Tic.A.Ş..'nin tescilli ticari markasıdır.

ÜRÜN TANIMI, KULLANIM YERLERİ-AMAÇLARI VE TEKNİK ÖZELLİKLERİ**1. Giriş**

Vigor2133 serisi, kolay, esnek, güvenilir erişim kontrolü ve bant genişliği yönetimi sağlamak için IP katmanlı QoS, NAT Oturum Sınırlaması, Bant Genişliği Ödemesi vb. Gibi gelişmiş bant genişliği kontrol mekanizmasına sahiptir.

igor2133 serisi, küçük ofis ve ev için geniş bant bağlantısına sahip VPN özellikli güvenlik duvarı yönlendiricisidir. Ağın kontrolünü ele almak için profesyonellere işletme düzeyinde performans ve özellikler sunar.

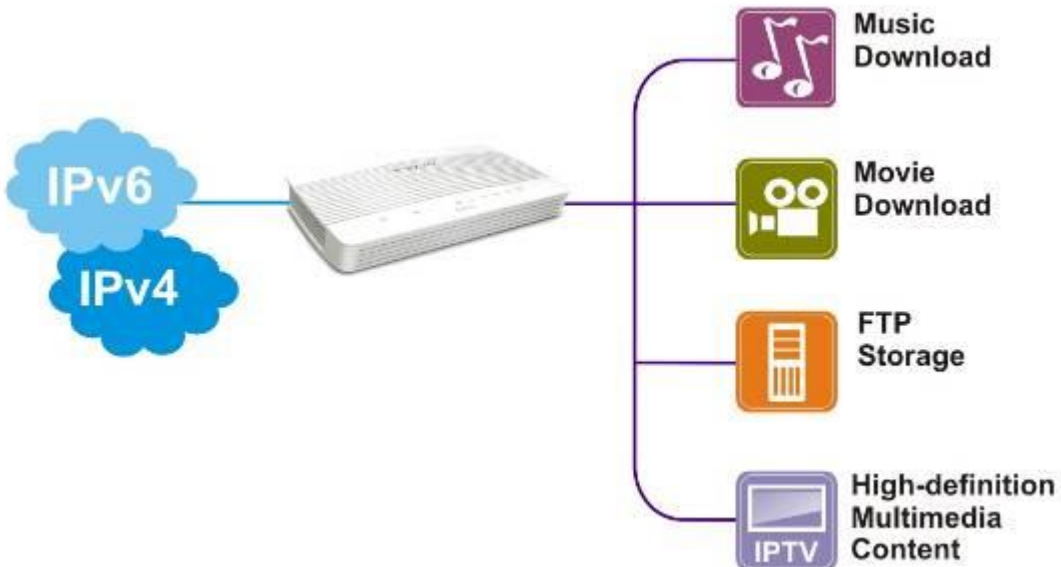

DrayTek**CE Declaration of Conformity**

Burada, DrayTek Corporation, office at No.26, Fu Shing Road, HuKou County, Hsin-Chu Industry Park, Hsinchu 300, Taiwan , R.O.C., tamamen sorumluluğumuz altında olduğumuzu beyan ederim.

Ürün adı: Gigabit Broadband Router

Model numarası: Vigor2133 Series

Üretici: DrayTek Corp.

Adres: No.26, Fu Shing Yolu, HuKou İlçesi, Hsin-Chu Endüstri Parkı, Hsinchu 300, Tayvan, R.O.C.

AB Yönergesine uygundur.

EMC Direktifi 2014/30 / EU, Alçak Gerilim Direktifi 2014/35 / EU, ErP 2009/125 / EC ve RoHS

2011/65 / EU aşağıdaki standartlara referansla

Standard	Version / Issue date
EN 55032	2012+AC:2013 class B
EN 61000-3-2	2014 Class A
EN 61000-3-3	2013
EN 55024	2010+A1:2015
EN 60950-1	2006 +A11:2009 +A1:2010 +A12:2011+ A2:2013
EC No. 1275/2008	2008

*Calvin Ma***Hsinchu**

(place)

22nd June, 2017

(date)

Calvin Ma / President .

(Legal Signature)

2. PAKET İÇERİĞİ

Paket içeriğine bir göz atın. Eksik veya hasar gören bir şey varsa, Lütfen hemen DrayTek veya satıcınızla temasa geçin.



Vigor Router



Kullanım Kılavuzu



RJ45 Kablo (Ethernet)

Güç adaptörünün tipi kurulacak ülkeye bağlıdır. Kutu içerisinden uygun adaptör çıkmaktadır.

* Maksimum güç tüketimi 17-23 Watt'tır.



UK Tipi güç adaptörü



EU Tipi güç adaptörü

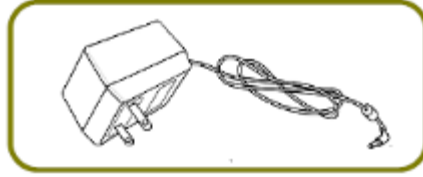



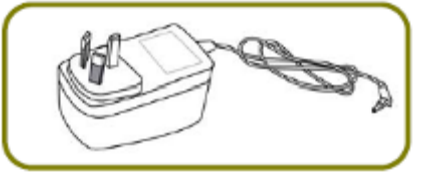



USA/Taiwan Tipi güç adaptörü





AU/NZ Tipi güç adaptörü

3. PANEL AÇIKLAMASI

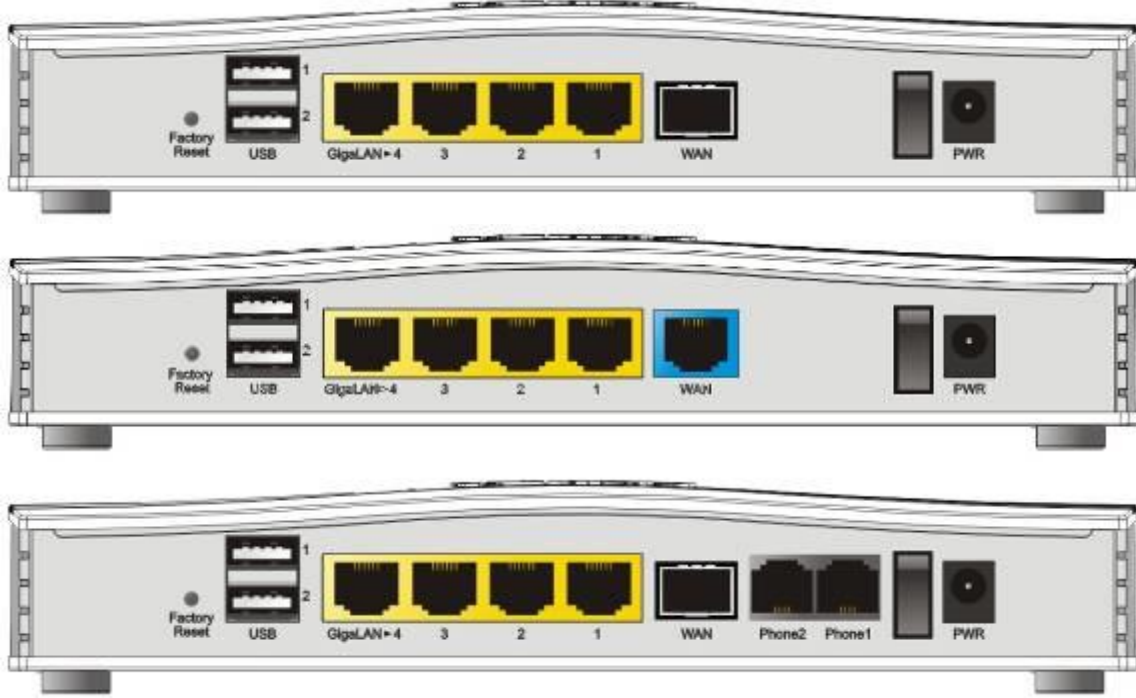
LED	Durum	Açıklama
 (Aktivite)	Yanıp-Sönme	Router enerjisi var ve normal çalışıyor
	Yanıp-Sönme	ACT ve WLAN LED'leri hızlı bir şekilde yanıp söndüğünde ve aynı anda etkin olduğunda ve sistem kablosuz bağlantı istasyonunu beklediğini gösterir.
	Kapalı	Router kapalı
 USB	Açık	Bir USB cihazı bağlı ve etkin.
	Yanıp-Sönme	Veri iletiliyor.
 (V modeli için)	Açık	Bu bağlantı noktasına bağlı telefon kapalı.
	Kapalı	Bu bağlantı noktasına bağlı telefon açık.
	Yanıp-Sönme	Bir telefon görüşmesi geliyor.
WAN	Açık	İnternet bağlantısı hazır.
	Yanıp-Sönme	Veri iletiliyor.
	Kapalı	İnternet bağlantısı hazır değil.
 Fiber (F Modeli için)	Açık	Fiber bağlantısı üzerinden internet erişimi hazır.
	Yanıp-Sönme	Veri iletiliyor.
	Açık	WAN portu Ethernet kablosuyla bağlı.
	Yanıp-Sönme	Veri WAN portu üzerinden iletiliyor.
	Kapalı	WAN portunun bağlantısı kesildi.
 ~ LAN1/2/3/4	Açık	LAN portu bağlı.
	Yanıp-Sönme	Veri iletiliyor.
	Kapalı	LAN portu bağlı değil.

Konektörler

Arayüz	Tanım
Factory Reset Fabrika Ayarlarına Dönüş	Fabrika Ayarları Geri Yükleyin. Kullanımı: Yöneltiliciyi açın (ACT LED'i yanıp sönmüyor). Deliğe bastırın ve 5 saniyeden fazla tutun. ACT LED'inin her zamankinden daha hızlı yanıp sönmeye başladığını gördüğünüzde düğmeyi bırakın. Daha sonra yönlendirici fabrika varsayılan yapılandırmasıyla yeniden başlatılacaktır.
USB1-USB2	USB Aygıt Bağlantı noktası (3G / 4G USB Modem veya yazıcı için)
GigaLAN1-LAN4	Yerel ağ aygıtları için Konektörler.
WAN 	Uzak ağ bağlantılı cihazlar için konektör (Ethernet Kablosu / Fiber Kablo ile).
WAN (F/FV) 	İnternete erişmek için fiber bağlantı için konektör.
Phone2/Phone1	("V" modeli için) VoIP iletişimi için analog telefon konektörü.
PWR	Cihaz güç kablosu bağlantısı
I / O	Güç Anahtarı.

4. Donanım Kurulumu

Bu bölüm yönlendiriciyi donanım bağlantısıyla kurmanıza ve yönlendiricinin ayarlarını web tarayıcısı üzerinden yapılandırmanıza yardımcı olacaktır.

Yönlendiriciyi yapılandırmaya başlamadan önce, cihazlarınızı doğru şekilde bağlamanız gerekir. Burada Vigor2133'ü örnek olarak alıyoruz.

4.1 Ağ Bağlantısı

1. Kablo Modem / DSL Modem / Medya Dönüştürücüyü Ethernet kablusuyla (RJ-45) herhangi bir WAN yönlendirici bağlantı noktasına bağlayın.
2. Router ve Bilgisayarınızı veya bilgisayarlarınızı Ethernet (RJ45) girişlerini kullanarak, Ethernet kablo yardımı ile birbirlerine bağlayınız. Bu Cihaz 4 Bilgisayarı doğrudan bağlamanızı sağlar.
3. Router arka paneldeki güç portunu kullanarak paket içerisinden çıkan güç adaptörünü prize takarak bağlantıyı sağlayınız.
4. Arka paneldeki güç anahtarına basarak cihazınıza güç verin.
5. Ağ bağlantısını sağlamak için ACT ve WAN, LAN LED'lerini kontrol edin.
(LED durumunun ayrıntılı bilgileri için lütfen 3. bölüme bakınız. Panel Açıklaması)

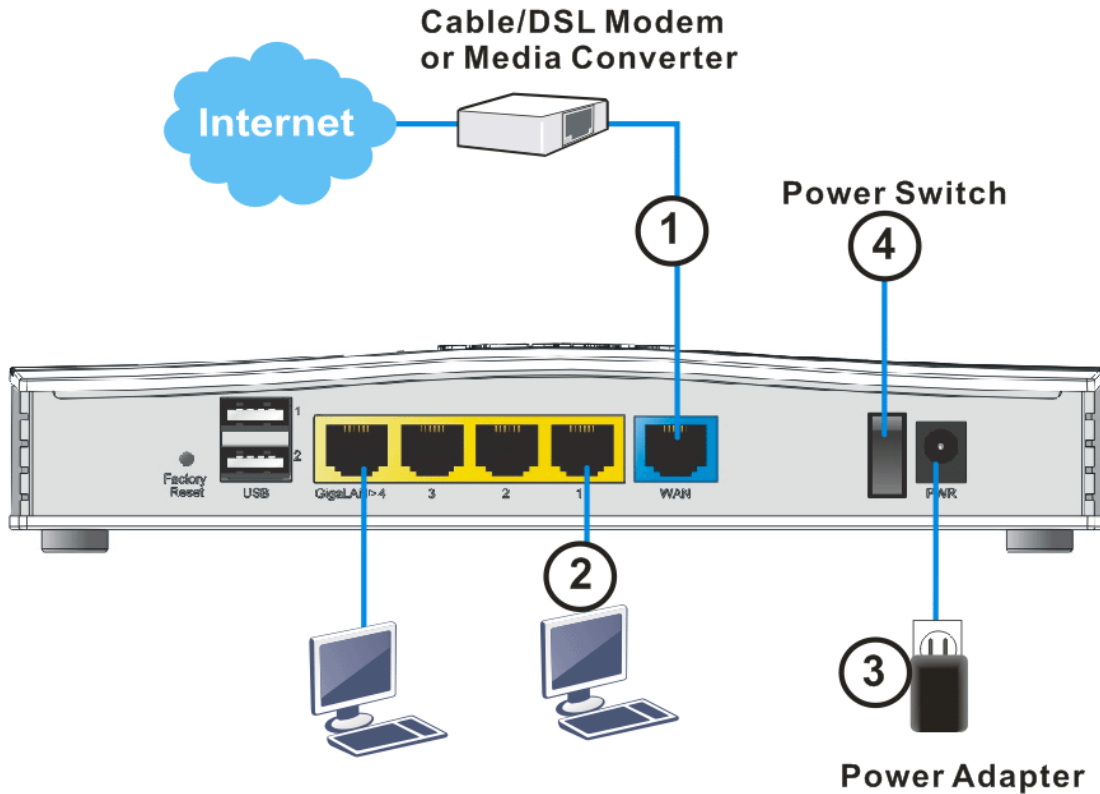

4.2 Duvara Monteli Kurulum

Vigor2133'nin alt tarafında anahtar deliği tipi montaj yuvaları vardır.

1. Vigor2133 paketleme kutusunda, vidaları duvara doğru şekilde yerleştirmenize olanak tanıyan bir şablon bulunmaktadır.
2. Şablonu duvara yerleştirin ve delikleri önerilen talimatlara uygun olarak delin.
3. Uygun tip duvar prizi kullanarak vidaları duvara yerleştirin.

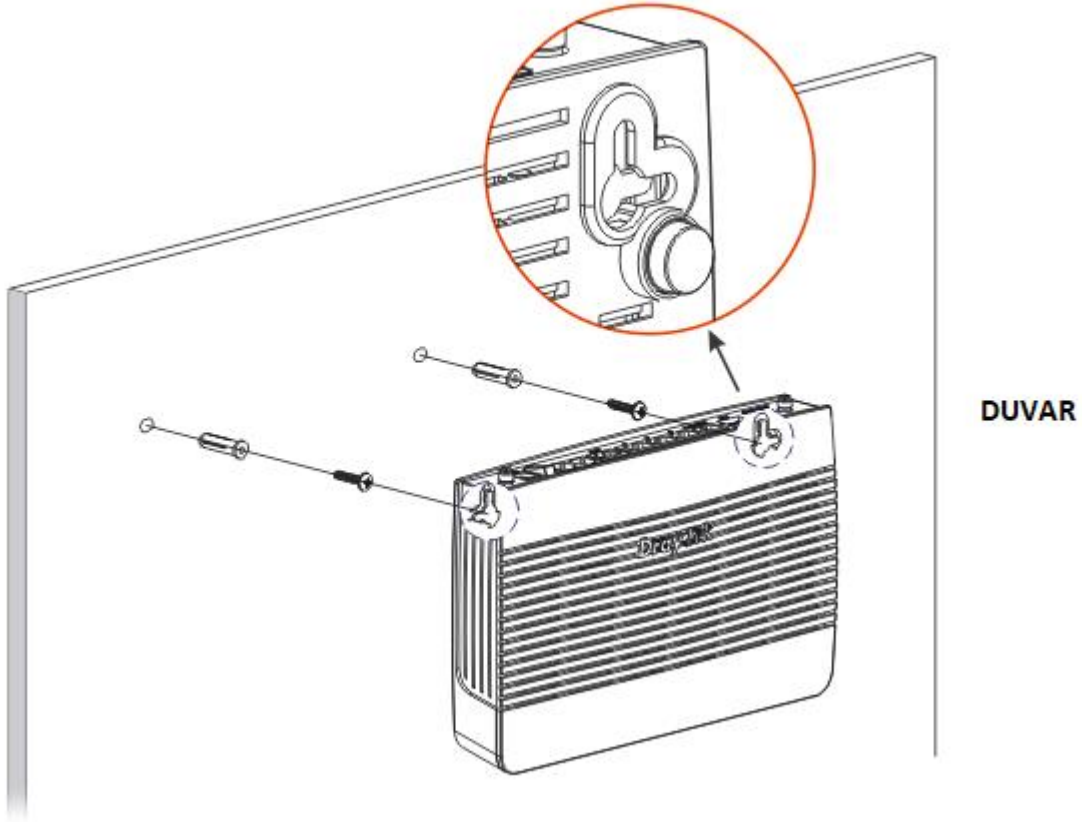

Not: Tavsiye edilen matkap çapı 6.5 mm (1/4 ").

4. İşlemi tamamladığınızda, yönlendirici duvara sıkıca monte edilmiştir.

5. Yazılım Kurulumu

Donanım kurulumu tamamlandıktan sonra internete erişmek için temel ayarların yapılması.

Hızlı Başlangıç Sihirbazı, yönlendiricinizi İnternet erişimi için kolayca kurmanız için tasarlanmıştır. Hızlı Başlangıç Sihirbazı'na Web Yapılandırıcısı aracılığıyla doğrudan erişebilirsiniz.

1. Bilgisayarınızın yönlendiriciye doğru şekilde bağlandığından emin olun.



Not: Yönlendiricinizin dinamik IP alması için PC nizi ayarlayınız. Veya Vigor yönlendirici varsayılan IP olarak 192.168.1.1 tanımlanmıştır, bilgisayarınızın alt geçit ağ olarak IP adresini ayarlayınız. Ayrıntılar için sonraki bölümlere bakınız.

2. Bilgisayarınızda bir web tarayıcı açın ve http://192.168.1.1 yazın. Aşağıdaki pencere açılacaktır, kullanıcı adı ve şifre bölümü açık olacaktır. Kullanıcı adı / Şifre bölümlerine "admin / admin" yazıp Login tıklayınız.

DrayTek **Vigor2133 Series**

Login

Username

Password

Login

Copyright © 2000- 2016 DrayTek Corp. All Rights Reserved.

3. Şimdi Ana Ekran açılır. Wizards >> Hızlı Başlangıç Sihirbazı'nı tıklayın.

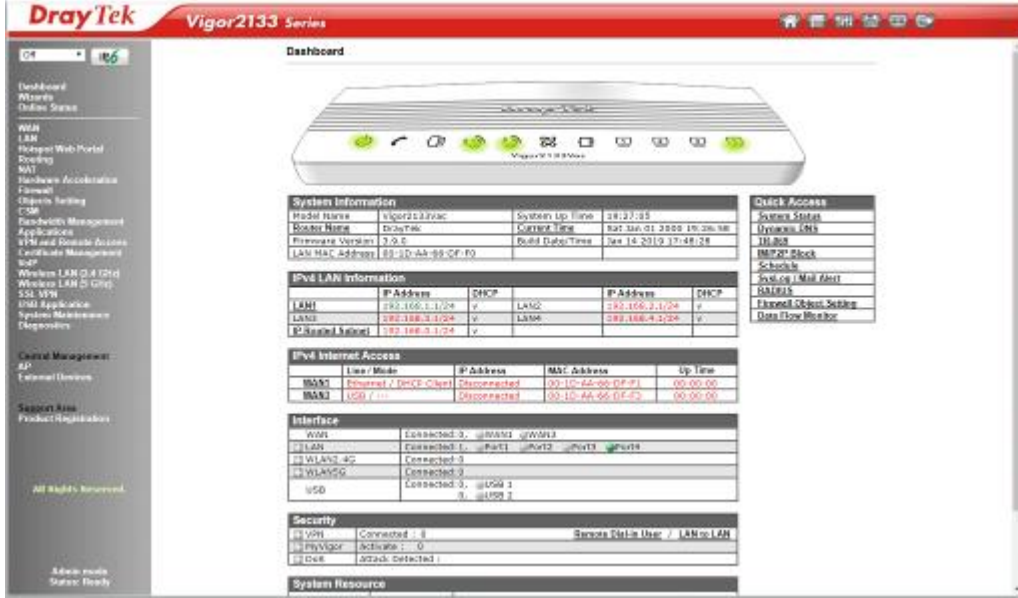

Ana Sayfa yönlendirici modellerine göre azda olsa farklılık gösterecektir.

4. Hızlı Başlangıç Sihirbazı'nın ilk ekranı, giriş parolasını giriyor. Parolayı yazdıktan sonra, İleri'yi tıklayın

Quick Start Wizard

Enter login password

Please enter an alpha-numeric string as your **Password**.

Old Password

New Password

Confirm Password

Password Strength:

Weak Medium Strong

Strong password requirements:

1. Have at least one upper-case letter and one lower-case letter.
2. Including non-alphanumeric characters is a plus.

Hint: If you want to keep the password unchanged, leave the password blank and press "Next" button to skip this process.

< Back

Next >

Finish

Cancel

5. Aşağıda gösterilen sonraki sayfada, lütfen kullandığınız WAN arayüzünü seçin ve İleri'ye tıklayın. Ethernet arayüzü kullanılıyorsa, lütfen WAN1'i seçin; 3G USB modem kullanılıyorsa, lütfen WAN3'ü seçin. Sonra bir sonraki adım için İleri'ye tıklayın.

Quick Start Wizard**WAN Interface**

WAN Interface:	WAN1
Display Name:	
Physical Mode:	Ethernet
Physical Type:	Auto negotiation
VLAN Tag insertion	Disable

< Back Next > Finish Cancel

6. Aşağıda gösterilen sonraki sayfada, lütfen ISP'nizdeki bilgilere göre uygun protokolü seçin. Örneğin, ISP size PPPoE arayüzü sağlıyorsa PPPoE modunu seçmelisiniz. Sonra bir sonraki adım için İleri'ye tıklayın.

Quick Start Wizard**Connect to Internet**

WAN 1
Select one of the following Internet Access types provided by your ISP.

- PPPoE
- PPTP
- L2TP
- Static IP
- DHCP

< Back Next > Finish Cancel

PPPoE: Protokol olarak PPPoE'yi tıklarsanız, İleri'yi tıkladıktan sonra, aşağıdaki web sayfasını alırsınız. Lütfen servis sağlayıcınız tarafından verilen kullanıcı adı / şifrenizi manuel olarak giriniz. Sonra İleri'ye tıklayın.

Quick Start Wizard**PPPoE Client Mode****WAN 1**

Enter the user name and password provided by your ISP.

Service Name (Optional)	<input type="text"/>
Username	<input type="text"/>
Password	<input type="text"/>
Confirm Password	<input type="text"/>

PPTP / L2TP: PPTP / L2TP'ye tıklarsanız, aşağıdaki sayfayı göreceksiniz. Lütfen servis sağlayıcınız tarafından verilen tüm bilgileri giriniz. Sonra bir sonraki adım için İleri'ye tıklayın.

Quick Start Wizard**PPTP Client Mode****WAN 1**

Enter the username, password, WAN IP configuration and PPTP server IP provided by your ISP.

Username	<input type="text"/>
Password	<input type="text"/>
Confirm Password	<input type="text"/>
WAN IP Configuration	
<input checked="" type="radio"/> Obtain an IP address automatically	
<input type="radio"/> Specify an IP address	
IP Address	<input type="text"/>
Subnet Mask	<input type="text"/>
Gateway	<input type="text"/>
PPTP Server	<input type="text"/>

Statik IP: Statik IP'ye tıklarsanız, aşağıdaki sayfayı göreceksiniz. Lütfen ilk önce ISS'niz tarafından verilen IP adresi bilgilerini girin. Sonra bir sonraki adım için İleri'ye tıklayın.

Quick Start Wizard**Static IP Client Mode****WAN 1**

Enter the Static IP configuration provided by your ISP.

WAN IP	<input type="text" value="172.16.3.102"/>
Subnet Mask	<input type="text" value="255.255.255.0"/>
Gateway	<input type="text" value="172.16.3.1"/>
Primary DNS	<input type="text" value="8.8.8.8"/>
Secondary DNS	<input type="text" value="8.8.4.4"/> (optional)

< Back

Next >

Finish

Cancel

DHCP: DHCP'ye tıklarsanız, aşağıdaki sayfayı göreceksiniz. Devam etmek için sadece İleri'ye tıklayın.

Quick Start Wizard**DHCP Client Mode****WAN 1**

If your ISP requires you to enter a specific host name or specific MAC address, please enter it in.

Host Name	<input type="text" value="Vigor"/> (optional)
MAC	<input type="text" value="00"/> <input type="text" value="-1D"/> <input type="text" value="-AA"/> <input type="text" value="-00"/> <input type="text" value="-00"/> <input type="text" value="-01"/> (optional)

< Back

Next >

Finish

Cancel

7. Şimdi aşağıdaki ekranı görebilirsiniz. Kurulumun tamamlandığını gösterir. Farklı bağlantı modları farklı özete sahip olacaktır. Son'u tıklatın ve yönlendiriciyi yeniden başlatın. Daha sonra internette sörf yapmanın tadını çıkaracaksınız.

Quick Start Wizard**Please confirm your settings:**

WAN Interface:	WAN1
Physical Mode:	Ethernet
Physical Type:	Auto negotiation
Internet Access:	DHCP

Click **Back** to modify changes if necessary. Otherwise, click **Finish** to save the current settings and restart the Vigor router.

< Back

Next >

Finish

Cancel

DrayTek Başvurma

Yönlendiriciniz birçok denemeden sonra düzgün çalışmıyorsa daha fazla yardım için satıcınıza başvurun. Hertürlü sorularınız için support@draytek.com adresine e-posta gönderebilirsiniz.

Kayıtlı bir Cihaza Sahip olun

Web kaydı tercih edilir. Vigor yönlendiricinizi <http://www.draytek.com> üzerinden kayıt edebilirsiniz.

Ürün Yazılımı ve Araç Güncellemeleri

DrayTek teknolojisinin sürekli gelişimi nedeniyle, tüm yönlendiriciler düzenli olarak donanım yazılımı Yükseltilmelidir. En yeni donanım yazılımı, araçlar ve belgeler hakkında daha fazla bilgi için DrayTek web sitesine danışın. <http://www.draytek.com>

PROBLEM GİDERME

PROBLEM : Cihaz PWR ledi yanmıyor!

ÇÖZÜM : Cihazın elektrik kablosunu elektrik prizinize taktığınıza emin olun. Prizde enerji olduğuna emin olun. Elektrik kablonuzun sağlam olduğunu kontrol edin. Bunların hepsi normal fakat hala PWR ledi yanmıyorsa cihazınızı prizden çekip servisimize başvurun.

PROBLEM: Cihaz enerjisi var ama servis alamıyorum!

ÇÖZÜM: Cihazınızın kurulumunun tam ve doğru olarak yapıldığından emin olun. Cihazınızın tüm kablo bağlantılarının yapıldığından emin olun. Cihazınızın üzerindeki ACT ledinin yandığından emin olun. Buna rağmen İnternet servisi alamıyorsanız İnternet Servis Sağlayıcınızı arayınız.

PROBLEM: LAN Ledi yanmıyor!

ÇÖZÜM : Cihazın LAN kablosunun bağlı olduğunu kontrol edin. Kablonuzun sağlam olduğunu kontrol edin. Doğru kablo ile bağlandığınıza emin olun (DÜZ veya CROSS). Tüm kontrollerinize rağmen LAN ledi yanmıyorsa cihazınızı prizden çekip servisimize başvurun.

Önemli NOT : Kullanmış olduğunuz cihaz teknolojisi gereği, sürekli olarak yazılım güncellemeleri ile geliştirilmektedir. Bu nedenle, aşağıdaki verilen web siteleri üzerinden cihazınızın son yazılımını ÜCRETSİZ olarak indirebilir ve yine sitede belirtilen talimatlar ile cihazınıza yükleyebilirsiniz. Ayrıca, verilen sitelerde cihazınızın yeni yazılımı ve bu kılavuzda bulunmayan ilave özellikleri var ise bunlara ilişkin "Nasıl Yapılır" dökümanlarında inceleyebilirsiniz.

www.simet.com.tr

www.draytektr.com

www.draytek.com



Cihazın Kullanılabileceği Ülkeler: Türkiye, Çek Cumhuriyeti, Almanya, Yunanistan, Avusturya, Belçika, Hollanda, Lüksemburg, İtalya, Polonya, Fransa, İngiltere, Macaristan, İrlanda, İspanya, Portekiz, Danimarka, Finlandiya, Norveç ve İsveç

YETKİLİ SERVİSLER

NO	UNVAN	HİZMET YERİ ADRESİ	YETKİLİNİN ADI SOYADI	TEL/FAKS	VERGİ NO
1	SİMET TEKNOLOJİ SAN. TİC. A.Ş.	1065.CAD. 1280 SOK. No:5/17-18 ÖVEÇLER-ÇANKAYA / ANKARA	SİBEL BEDİR	312-472 87 87 312-472 31 31	7700412972
2	BİLGİ TEKNOLOJİLERİ BİLGİSAYAR İNTERNET VE YAZILIM HİZ.SAN.TİC.LTD.ŞTİ.	ÖVEÇLER 1.CADDE 14/A ÇANKAYA/ANKARA	EMRE YILDIRIM	312-4784466 312-4782266	1720116541
3	BADEL BİLGİSAYAR İTHALAT İHRACAT PAZ.LTD.ŞTİ.	BEYAZIT MAHALLESİ CEM SULTAN CADDESİ A PLAZA B BLOK NO:33 KAT:1 DAİRE:103 SELÇUKLU / KONYA	ALİ ODABAŞI	332-3206699 332-3216060	3130077778
4	PROBİL BİLGİSAYAR VE PROG. SAN. VE TİC. LTD. ŞTİ.	ŞARKIYE MAH. KAZIM KARABEKİR CAD. NO:13 BOZTEPE / ORDU	ERCAN ÖKTENAY	452-2251920	7330032316
5	ENKONET İLETİŞİM HİZ.BİLGİSAYAR TELEK.ELEK.ELEKTRONİK YANGIN VE GÜVENLİK SIS.LTD.ŞTİ.	BAĞLICA MAH.ZİRVE CAD.61-A / D.45-46 ETİMESGUT / ANKARA	MUZAFFER BUDAY	312-2198191 312-2198190	7330383222
6	FFT ELEKTRONİK VE BİLGİSAYAR-MEHMET FATİH BUYRUK	Atatürk Mah. Zübeyde Hanım Cad. No: 8 /1 MERKEZ-ERZİNCAN	MEHMET FATİH BUYRUK	446-2236245 446-2230203	38104270678
7	OFİS İLETİŞİM BİLGİSAYAR EĞİTİM VE DAN. TİC. LTD. ŞTİ.	BÜYÜKDERE CAD. RAŞİT RIZA SOK. NO:4/1 MECİDİYEKÖY / ŞİŞLİ / İSTANBUL	ADEM GÜL	212-2198877 212-2198880	6340063877
8	2A BİLGİ TEKNOLOJİLERİ-AHMET DOĞRUSOY	Cumhuriyet Mahallesi Anbaryolu Cad. Genelioğlu Apt. No:170 MERKEZ/AFYON	AHMET DOĞRUSOY	272-2137617 272-2137087	30902849843
9	KARE BİLGİSAYAR SAN.VE TİC.A.Ş.	GEVHER NESİBE MAH.ATATÜRK BULVARI HASTANE CAD.NO:50 KAYSERİ	HASAN ERSÖZLÜ	352-2317747	5240157649
10	KARTEL BİLGİSAYAR RE.TUR.SAĞ.HİZ.SAN.VE TİC.LTD.ŞTİ.	BAHÇELİEVLER MAH. İSTİKLAL CAD.ENGİN APT.NO:182/1 SAMSUN	A.UÇUR EREN	362-2345812	4990052012
11	MSM BİLİŞİM TEKNOLOJİLERİ BİLGİSAYAR LTD.ŞTİ.	GMK BULVARI NO:90/4 MALTEPE/ANKARA	MEHMET SOYLU	312-2303695	9250122556
12	PROBİLİŞİM BİLGİSAYAR VE İLETİŞİM SİSTEMLERİ TİC.LTD.ŞTİ.	ÇETİN EMEÇ BULVARI 1325.SOKAK NO:10/3 A.ÖVEÇLER/ANKARA	MUSA ELMALI	312-4733585 312-4733565	8590500880
13	SHOV BİLGİSAYAR TAN.HİZ.TUR.TİC.LTD.ŞTİ.	STRAZBURG CAD.NO:40/A SİHHİYE/ANKARA	LEVİN FİGEN OKUMUŞ	312-229 87 92 312-230 20 13	7690008054
14	RH BİLİŞİM TEKNİK SERVİS VE EĞİTİM HİZ.ELEKT.SAN.TİC.LTD.ŞTİ.	ESENTEPE MAH.İVAZPAŞA SOK. NO:5 ESENKENT SİT.A2 BLOK K:1 D:2 NİLÜFER / BURSA	ÖZGE GENÇAY	224-2452000 224-2452001	7350633905
15	ŞAFAK BİLGİSAYAR-MEHMET DOKUYUCU	ŞEHİT PAMİR CAD.DAL İŞ HANI K:1 NO:2 İSKENDERUN/HATAY	MEHMET DOKUYUCU	326-6133941 326-6138236	49735048482
16	TMT OTOMASYON TEKNOLOJİ ÜRÜNLERİ VE HİZMETLERİ TİC.SAN.LTD.ŞTİ.	2.OSB 2.CAD NO:12 İŞGEM YERLEŞKESİ YEŞİLYURT / MALATYA	SEDA DAĞLI	422-5020288	8450328613
17	DİLARA BİLGİSAYAR LTD.ŞTİ.	Kutlubey Mah.6 Mart Atatürk Cad. 12/C	MUHAMMED ŞİRİN	246-2326199	2960090980
18	HAS-EL BİLGİ İŞLEM SAN.DIŞ.TİC.LTD.ŞTİ.	Kooperatifler Mah. Kurt İsmail Paşa 3 Sokak Serap Apt. No:4/3Yenişehir	ZÜLKÜF OK	412-2245656	4580118616
19	AKBEL BİLGİ İŞLEM ELEKT. SAN.TİC.LTD.ŞTİ.	Nişantaşı Mah. Yapıcı İş Merkezi A Blok No:64 SELÇUKLU/KONYA	AHMET TAN	332-3216311	0160492053
20	DORAES BİLGİ TEKNO.İNŞ.ELEKT.SAN.TİC..LTD.ŞTİ.	HOŞNUDİYE MAH. CENGİZ TOPEL CADDESİ NO:53/A MERKEZ/ESKİŞEHİR	MERYEM IŞIK	222- 2241710	3100587985
21	NOKTA BİLGİSAYAR EĞİTİM VE DAN. İNŞ TEKNOLOJİ GIDA OTOMOTİV MEDİKAL TİC.SAN.LTD.ŞTİ.	YENİŞEHİR MAH. SELAHATTİN KAYA CAD. NO:21/F MERKEZ/BİNGÖL	HATİP ÜÇCÜL	426- 2142105	6310627396